



Pomieszczeniowe czujniki temperatury

QAA20...

- Pasywne czujniki do pomiaru temperatury w pomieszczeniach
- Zakres zastosowania 0...50 °C / <85 % r.h.

Zastosowanie

W instalacjach ogrzewania, wentylacji i klimatyzacji do pomiaru temperatury w pomieszczeniu.

Zestawienie typów

Oznaczenie typu	Element pomiarowy	Zakres zastosowania	Stała czasowa
QAA2010	Pt 100	0...50 °C	ok. 7 min
QAA2012	Pt 1000	0...50 °C	ok. 7 min
QAA2030	NTC 10k	0...50 °C	ok. 7 min

Zamawianie

Przy zamówieniu należy podać nazwę i oznaczenie typu urządzenia, np.:
Pomieszczeniowy czujnik temperatury **QAA2010**

Urządzenia współpracujące

Wszystkie systemy lub urządzenia, do których można podłączyć pasywny sygnał wyjściowy czujnika.

Czujnik dokonuje pomiaru temperatury w pomieszczeniu za pomocą elementu pomiarowego, którego rezystancja zmienia się w funkcji temperatury. Sygnał pomiarowy z czujnika podłączany jest do odpowiedniego regulatora.

Element pomiarowy

Pt 100 (klasa B)

Charakterystyka:

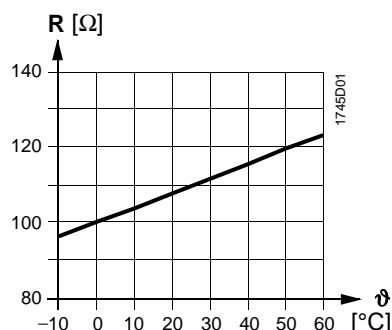

Dokładność:

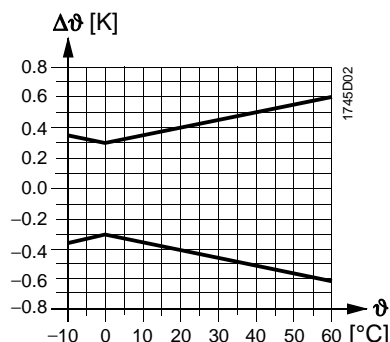

Pt 1000 (klasa B)

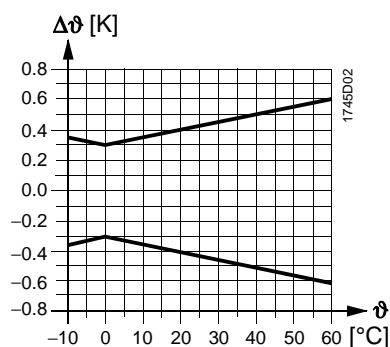
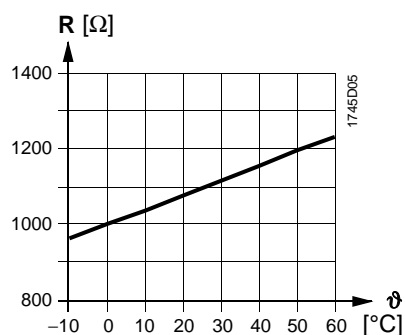

NTC 10k

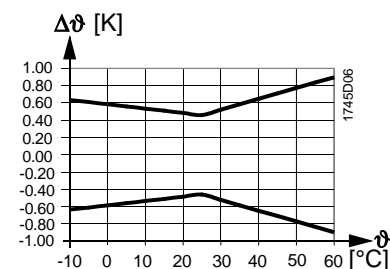
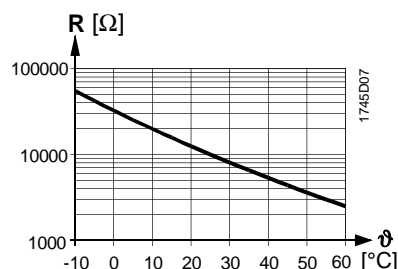

Legenda

- R Rezystancja [Ω]
- ϑ Temperatura [°C]
- $\Delta\vartheta$ Różnica temperatury [K]

Budowa

Urządzenia przeznaczone są do montażu na ścianie. Mogą być mocowane na dostępnych w handlu puszkach przyłączeniowych. Przewody mogą być doprowadzane od tyłu (kable podtynkowe) lub z dołu lub z góry (kable natynkowe) przez wyłamywane otwory. Urządzenie składa się z dwóch głównych części: obudowy i podstawy montażowej. Obie części łączone są ze sobą zatrzaskowo i mogą być rozłączane. Na podstawie montażowej umieszczone są zaciski połączeniowe.

Utylizacja



Urządzenia muszą być złomowane jako zużyty sprzęt elektroniczny zgodnie z Dyrektywą Europejską 2012/19/EU i nie mogą być utylizowane wraz z odpadami komunalnymi.

- Urządzenie należy utylizować odpowiednimi kanałami przewidzianymi do tego celu.
- Przestrzegać wszystkich przepisów obowiązujących w tym zakresie.

Wskazówki do projektowania

Dopuszczalne długości przewodów zależą od typu regulatora, z którym czujnik jest stosowany – patrz odpowiednia karta katalogowa regulatora.

Wskazówki do montażu

Lokalizacja: Na wewnętrznej ścianie ogrzewanej lub klimatyzowanej przestrzeni.

Czujnika nie należy umieszczać we wnękach, w regałach, za kotarami, naprzeciw lub w pobliżu źródeł ciepła.

Czujnik nie może być narażony na działanie bezpośredniego promieniowania słonecznego.

Zakończenie korytka kablowego przy czujniku powinno być uszczelnione, aby zapobiec błędom pomiaru spowodowanym przepływem powietrza przez korytko.

Przestrzegać dopuszczalnych warunków otoczenia.

Instrukcja montażu wydrukowana jest na opakowaniu.

Dane techniczne

Dane funkcjonalne	Zakres zastosowania	patrz „Zestawienie typów”
	Element pomiarowy	patrz „Zestawienie typów”
	Stała czasowa	patrz „Zestawienie typów”
	Dokładność pomiaru	patrz „Działanie”
	Rodzaj pomiaru i sygnału wyjściowego	pasywny
Stopień ochrony	Stopień ochrony obudowy	IP30 wg EN 60529
	Klasa bezpieczeństwa	III wg EN 60730-1
Połączenie elektryczne	Zaciski śrubowe do przewodów	2 x 1,5 mm ² lub 1 x 2,5 mm ²
	Dopuszczalne długości przewodów	patrz „Wskazówki do projektowania”
Warunki środowiskowe	Praca	wg IEC 60721-3-3
	Warunki klimatyczne	klasa 3K5
	Temperatura	0...50 °C
	Wilgotność	<85 % r.h.
	Transport	wg IEC 60721-3-2
	Warunki klimatyczne	klasa 2K3
	Temperatura	-25...+65 °C
	Wilgotność	<95 % r.h.
	Warunki mechaniczne	klasa 2M2
Normy i standardy	Standard wyrobu	EN 60730-1 Automatyczne regulatory elektryczne do użytku domowego i podobnego
	Zgodność EU (CE)	8000073890
	UL	UL 873, http://ul.com/database
Zgodność środowiskowa	Deklaracja środowiskowa produktu CE1E1701 zawiera dane dotyczące konstrukcji i oceny produktu pod względem przyjazności dla środowiska (zgodność z RoHS, użyte materiały, opakowanie, korzyści dla środowiska, utylizacja)	
Materiały i kolory	Przednia część obudowy	ASA+PC, NCS S 0502-G (biały)
	Tylna część obudowy	ASA+PC, NCS 2801-Y43R (szary)
	Podstawa montażowa	PC, NCS 2801-Y43R (szary)
	Opakowanie	karton
Waga	Czujnik (w całości)	nie zawiera silikonu
	Z opakowaniem	ok. 0,1 kg

Schemat wewnętrzny

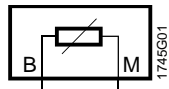

Schemat wewnętrzny jest taki sam dla wszystkich typów czujników opisanych w niniejszej karcie katalogowej. Przewody połączeniowe są zamienne.

Wymiary

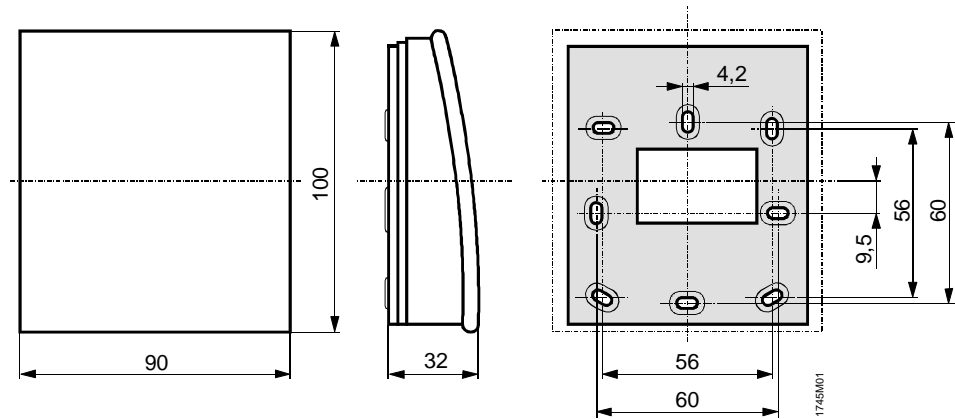

Wymiary w mm